

Luminaria Para Alumbrado Público

Ref: LED T88S03 20 W

DIMENSIONES

MODELO	LARGO (L) (mm)	ANCHO (W) (mm)	ALTO (H) (mm)	PESO (kg)
T88S03	410	180	130	2.4

MODELO	LARGO (L) (mm)	ANCHO (W) (mm)	ALTO (H) (mm)	PESO (kg)
T88S03	340	180	200	2.4

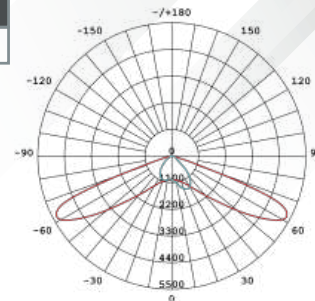
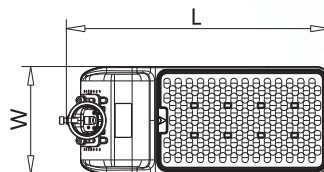
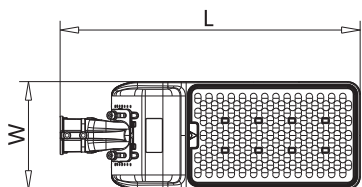

T1S2170

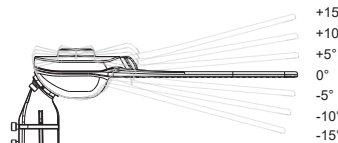
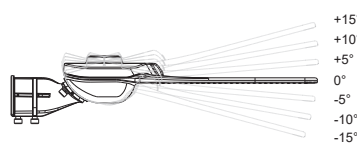
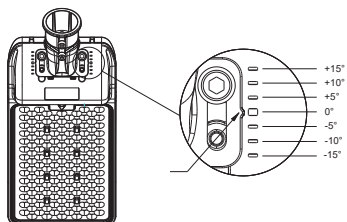
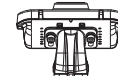
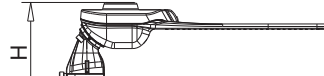
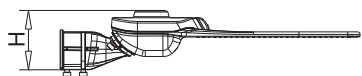

INSTALACIÓN

1. Conecte los conductores de alimentación de corriente alterna a los terminales designados como L (línea), N (neutro) y GND (tierra) de la fuente de alimentación. Asegúrese de que la conexión a tierra esté realizada de forma segura y cumpla con las normativas eléctricas aplicables.
2. Afloje los tornillos del sistema de fijación del accesorio, inserte el brazo del poste dentro del tubo de montaje, asegurándose de su correcta alineación. Apriete los tornillos de forma alterna y progresiva con llave hexagonal de 6mm, aplicando un par de apriete uniforme para garantizar una distribución equilibrada de la fuerza de sujeción.

CONEXIÓN DE LA LUMINARIA

1.

Máxima altura de montaje
8~14m

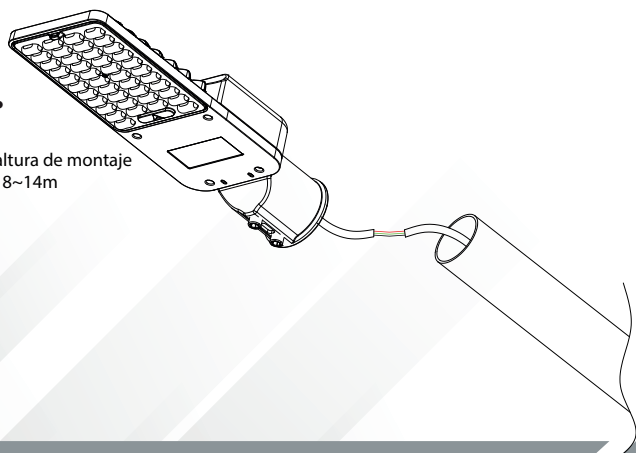

2.

Tornillos 8mm

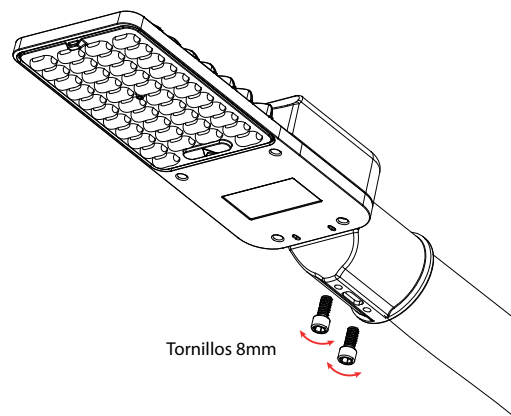

Luminaria Para Alumbrado Público

Ref: LED T88S03 40 W

FICHA TÉCNICA



Resolución 40150 de 2024
RETILAP Título 6
CSR - CER 1104202.

USO

- Iluminación de autopistas, calles y vías principales.
- Iluminación de áreas públicas (parques, escenarios, plazoletas).

CARACTERÍSTICAS

- Chasis de aluminio inyectado.
- Distribución lumínica optimizada para diferentes aplicaciones de alumbrado público.
- Base fotocelda tipo NEMA 3 y 7 pines acorde a la aplicación requerida.

RECOMENDACIONES PARA INSTALACIÓN Y MANTENIMIENTO

- La instalación, inspección y mantenimiento de este producto deben ser realizados por un electricista calificado, en cumplimiento de los códigos eléctricos vigentes y demás normativas aplicables.
- Verificar que el fluido eléctrico se encuentre interrumpido en el momento de realizar la instalación y/o mantenimiento.
- La luminaria debe estar conectada a un sistema de alimentación con conexión a tierra.
- Asegúrese de que el voltaje de suministro sea el mismo voltaje nominal de la luminaria.
- No opere a temperaturas diferentes a las indicadas en esta ficha técnica.
- Asegurar una correcta fijación al poste o brazo.
- Revisar sellos y empaques para evitar ingreso de humedad.
- Verificar estado de cables y conexiones.

CERTIFICACIONES

La luminaria LED T88 de Electrocontrol cumple con la Resolución 40150 de 2024 del Ministerio de Minas y Energía RETILAP, título 6 artículo 2.6.1 y 2.6.2

Certificado: CSR - CER 1104202.

Nota: De requerir el certificado y/o garantía por favor comunicarse con el asesor. Electrocontrol se reserva el derecho de cambios o modificar cualquier característica técnica o comercial en cualquier momento.

Datos Técnicos

Tensión de operación: 90-305 VAC
Frecuencia de entrada: 50/60 Hz
Corriente nominal: 0.9 A
Potencia nominal: 40 W
Factor potencia: ≥ 0.9
Fotometría: Tipo II
Distorsión armónica (THDi): $< 20\%$
Atenuable: Si
Programable: Si
Aislamiento eléctrico: Clase I
Eficacia luminosa: ≥ 178 lm/W
Flujo luminoso inicial: ≥ 7.120 lm
Temperatura de color: 4000 K. Opc: 3000 K a 5700 K
Vida útil: ≥ 100.000 h
DPS: 20 kV
Índice de reproducción cromática (CRI): > 70
IP: 66
IK: 08
Rango temperatura ambiente: -40 °C a $+50$ °C
Flujo hemisférico superior (FHS): -1.5%
No incluye fotocontrol

Diagrama de conexiones

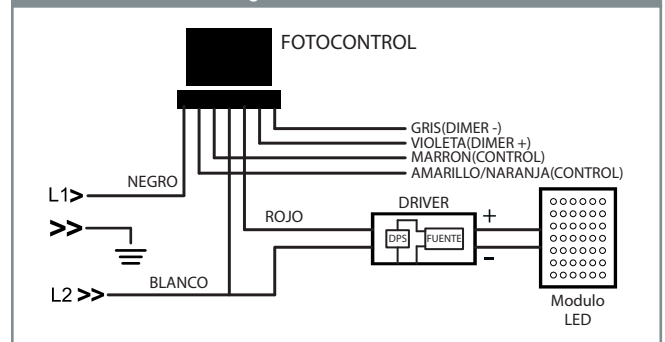

CARACTERÍSTICAS DEL DRIVER LED EUM-050S090DG

ENTRADA	90-305 V ~ 50/60 Hz. 0.9 A Max
SALIDA	28-91 V \dots 0.55-0.9 A max Potencia máxima: 50 W
T _c	-40 °C a +90 °C

Luminaria Para Alumbrado Público

Ref: LED T88S03 40 W

DIMENSIONES

MODELO	LARGO (L) (mm)	ANCHO (W) (mm)	ALTO (H) (mm)	PESO (kg)
T88S03	410	180	130	2.4

MODELO	LARGO (L) (mm)	ANCHO (W) (mm)	ALTO (H) (mm)	PESO (kg)
T88S03	340	180	200	2.4

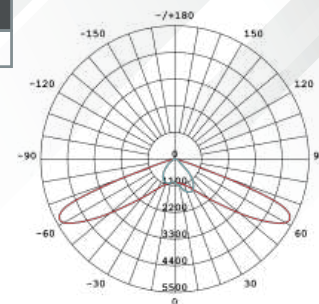
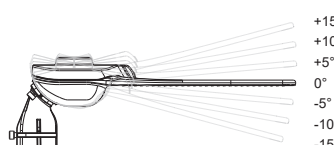
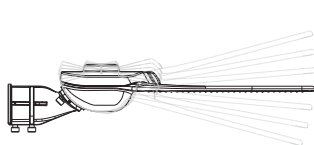
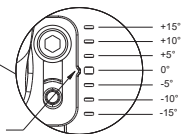
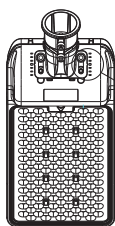
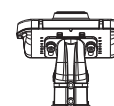
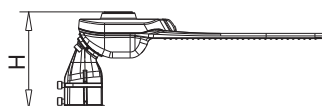
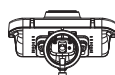
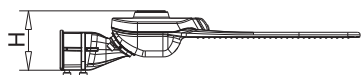
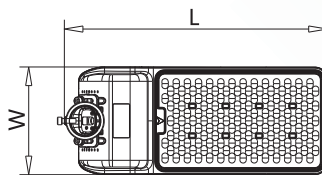
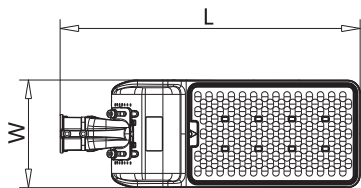

T1S2170

INSTALACIÓN

1. Conecte los conductores de alimentación de corriente alterna a los terminales designados como L (línea), N (neutro) y GND (tierra) de la fuente de alimentación. Asegúrese de que la conexión a tierra esté realizada de forma segura y cumpla con las normativas eléctricas aplicables.
2. Afloje los tornillos del sistema de fijación del accesorio, inserte el brazo del poste dentro del tubo de montaje, asegurándose de su correcta alineación. Apriete los tornillos de forma alterna y progresiva con llave hexagonal de 6mm, aplicando un par de apriete uniforme para garantizar una distribución equilibrada de la fuerza de sujeción.

CONEXIÓN DE LA LUMINARIA

1.

Máxima altura de montaje
8~14m

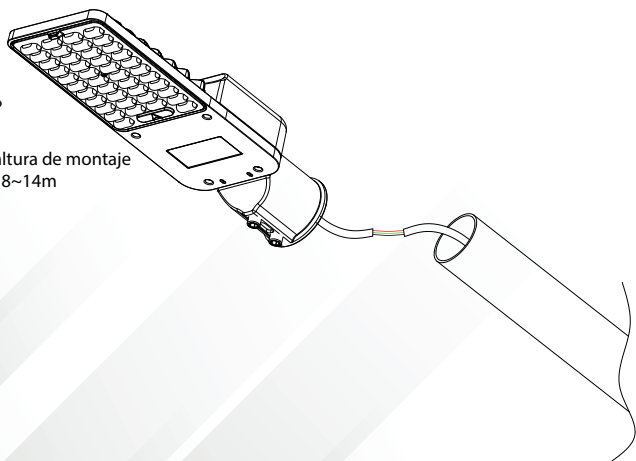

2.

Tornillos 8mm

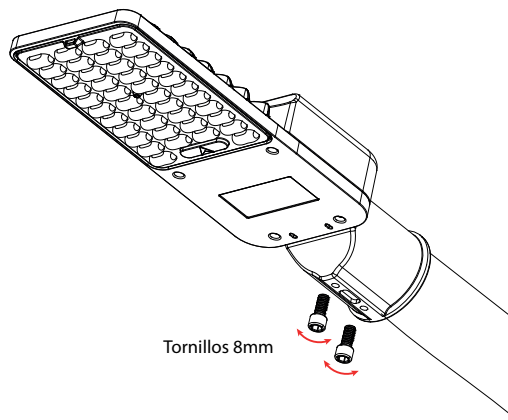

Luminaria Para Alumbrado Público

Ref: LED T88S03 60 W

FICHA TÉCNICA



Resolución 40150 de 2024
RETILAP Título 6
CSR - CER 1104202.

USO

- ▶ Iluminación de autopistas calles y vías principales.
- ▶ Iluminación de áreas públicas (parques, escenarios, plazoletas).

CARACTERÍSTICAS

- ▶ Alta eficacia.
- ▶ Libre de herramientas para acceder a los componentes.
- ▶ Distribución lumínica optimizada para diferentes aplicaciones de alumbrado público.
- ▶ Base fotocelda tipo NEMA 3 y 7 pines acorde a la aplicación requerida.
- ▶ Requiere Fotocontrol para su funcionamiento.

RECOMENDACIONES PARA INSTALACIÓN Y MANTENIMIENTO

- ▶ La instalación, inspección y mantenimiento de este producto deben ser realizados por un electricista calificado, en cumplimiento de los códigos eléctricos vigentes y demás normativas aplicables.
- ▶ Verificar que el fluido eléctrico se encuentre interrumpido en el momento de realizar la instalación y/o mantenimiento.
- ▶ La luminaria debe estar conectada a un sistema de alimentación con conexión a tierra.
- ▶ Asegúrese de que el voltaje de suministro sea el mismo voltaje nominal de la luminaria.
- ▶ No opere a temperaturas diferentes a las indicadas en esta ficha técnica.
- ▶ Asegurar una correcta fijación al poste o brazo.
- ▶ Revisar sellos y empaques para evitar ingreso de humedad.
- ▶ Verificar estado de cables y conexiones.

CERTIFICACIONES

La luminaria LED T88 de Electrocontrol cumple con la Resolución 40150 de 2024 del Ministerio de Minas y Energía RETILAP, título 6 artículo 2.6.1 y 2.6.2

Certificado: CSR - CER 1104202.

Nota: De requerir el certificado y/o garantía por favor comunicarse con el asesor. Electrocontrol se reserva el derecho de cambios o modificar cualquier característica técnica o comercial en cualquier momento.

Datos Técnicos

Tensión de operación: 90-305 VAC
Frecuencia de entrada: 50/60 Hz
Corriente nominal: 1.5 A
Potencia nominal: 60 W
Factor potencia: ≥ 0.9
Fotometría: Tipo II
Distorsión armónica (THDi): $< 20\%$
Atenuable: Si
Programable: Si
Aislamiento eléctrico: Clase I
Eficacia luminosa: ≥ 173 lm/W
Flujo luminoso inicial: ≥ 10.380 lm
Temperatura de color: 4000 K. Opc: 3000 K a 5700 K
Vida útil: ≥ 100.000 h
DPS: 20 kV
Índice de reproducción cromática (CRI): > 70
IP: 66
IK: 08
Rango temperatura ambiente: -40°C a $+50^{\circ}\text{C}$
Flujo hemisférico superior (FHS): -1.5%
No incluye fotocontrol

Diagrama de conexiones

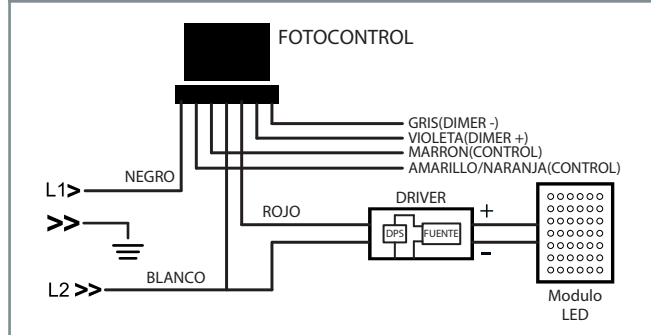

CARACTERÍSTICAS DEL DRIVER LED

EUM-075S150DG

ENTRADA	90-305 V ~ 50/60 Hz. 1.5 A Max PF: 0.96
SALIDA	25-72 V $\overline{\text{---}}$ 1.05-1.5 A max Potencia máxima: 75 W
T _c	-40°C a $+90^{\circ}\text{C}$

Luminaria Para Alumbrado Público

Ref: LED T88S03 60 W

DIMENSIONES

MODELO	LARGO (L) (mm)	ANCHO (W) (mm)	ALTO (H) (mm)	PESO (kg)
T88S03	410	180	130	2.4

MODELO	LARGO (L) (mm)	ANCHO (W) (mm)	ALTO (H) (mm)	PESO (kg)
T88S03	340	180	200	2.4

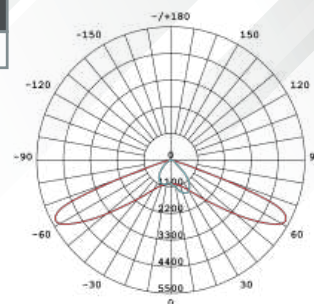
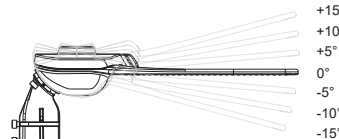
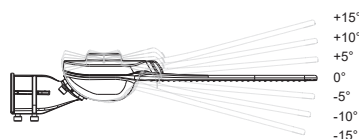
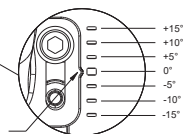
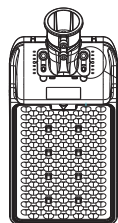
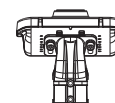
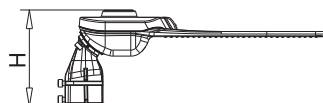
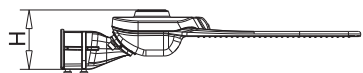
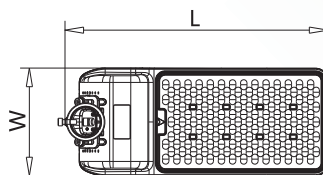
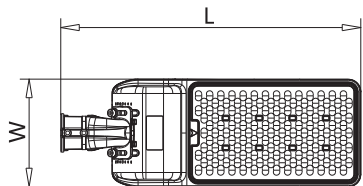

T1S2170

INSTALACIÓN

1. Conecte los conductores de alimentación de corriente alterna a los terminales designados como L (línea), N (neutro) y GND (tierra) de la fuente de alimentación. Asegúrese de que la conexión a tierra esté realizada de forma segura y cumpla con las normativas eléctricas aplicables.
2. Afloje los tornillos del sistema de fijación del accesorio, inserte el brazo del poste dentro del tubo de montaje, asegurándose de su correcta alineación. Apriete los tornillos de forma alterna y progresiva con llave hexagonal de 6mm, aplicando un par de apriete uniforme para garantizar una distribución equilibrada de la fuerza de sujeción.

CONEXIÓN DE LA LUMINARIA

1.

Máxima altura de montaje
8~14m

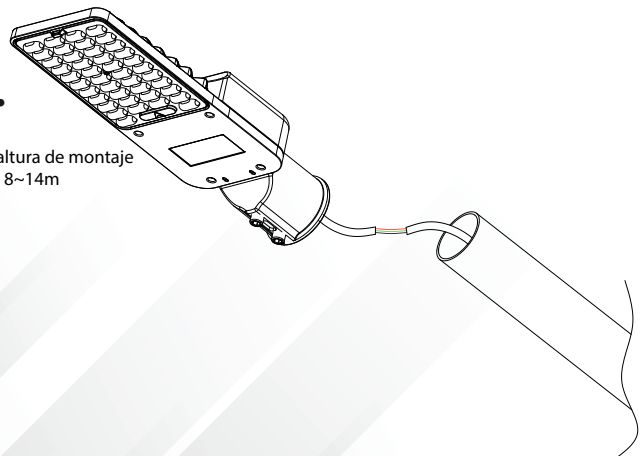

2.

Tornillos 8mm

